



# MONTAGE ANLEITUNG

## HAMER LADERAUMROLLO elektrisch









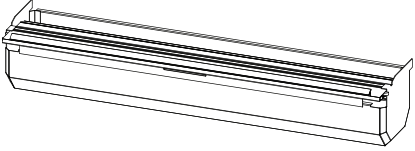
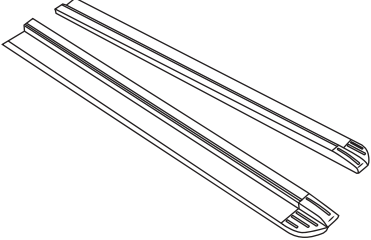

### STEUERUNG PER APP

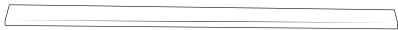
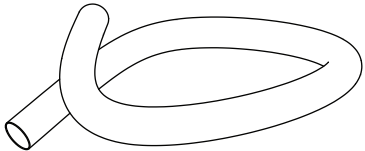
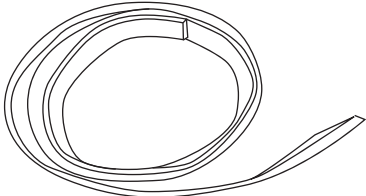
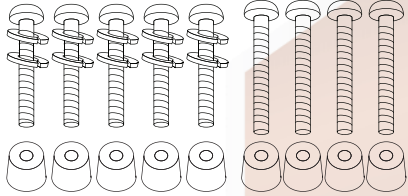
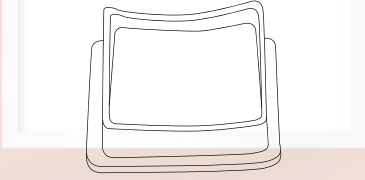
Bitte scannen Sie den QR-Code, um die APP herunterzuladen. PASSWORT : 123456

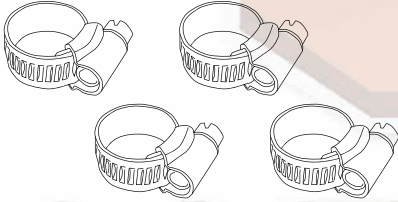
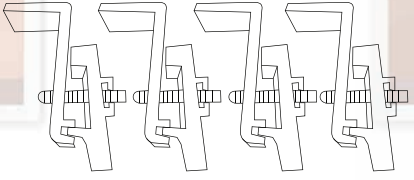
Bitte ändern Sie das Passwort nach dem ersten Login!

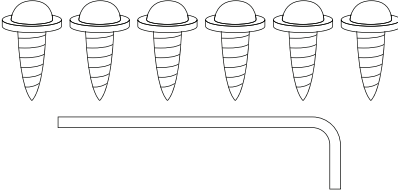
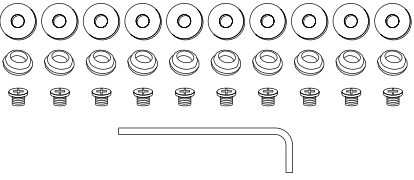
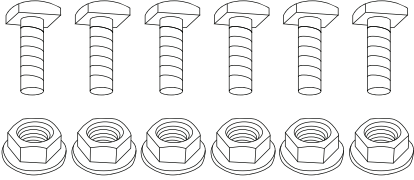
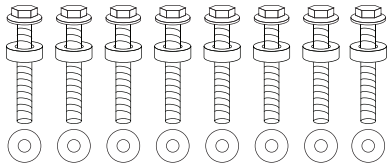

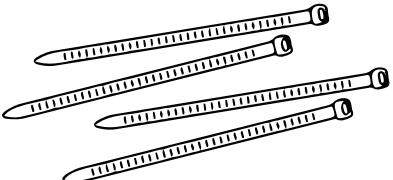
		
<p><b>A1-Gehäuse</b></p>	<p><b>A2-Führungsschienen</b></p>	<p><b>A3-Abdeckung oben</b></p>
		
<p><b>A4- Aluminium Profil für Positionierung</b></p>	<p><b>A5-Wasser-Ableitung</b></p>	<p><b>A6-Flex-Dichtband</b></p>
		
<p><b>A7-Schrauben M8X40 M8X50 Unterlegscheibe</b></p>	<p><b>A8-Gummiabdeckung Schienen</b></p>	<p><b>A9- Gummi Unterlegscheibe Wasser-Ableitung</b></p>
		
<p><b>A10-Schlauchschellen</b></p>	<p><b>A11-Klemmhalterung</b></p>	<p><b>A12-Schmiermittel für Rost- schutz und Geräuschminderung</b></p>
		
<p><b>B1-Schienen-Montagesatz M6*12 Schraube S5 Inbusschlüssel</b></p>	<p><b>B2-Montagesatz für obere Abdeckung Flach Sechskantschraube M5 5 x 6, Gummischeibe M5, Gummischraub- kappe, S3 Inbusschlüssel</b></p>	<p><b>B3-T-Schrauben M6*20, M6 Sechskantmutter mit Flansch</b></p>
		
<p><b>B4-Bracket-Montagesatz A13: 5,5*32 Schraube mit Unterlegscheibe, Selbstschneidende Schraube + Unterlegscheibe M6</b></p>	<p><b>Fernbedienung 1 Stk.</b></p>	<p><b>Nylon Kabelbinder</b></p>

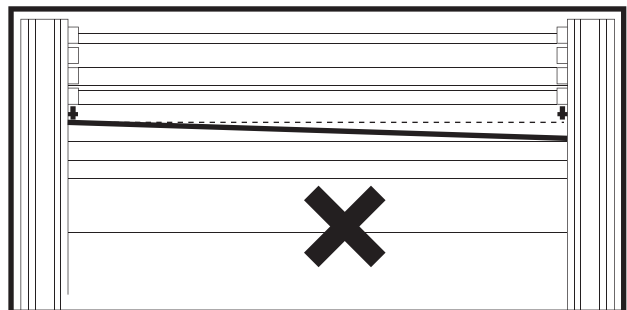
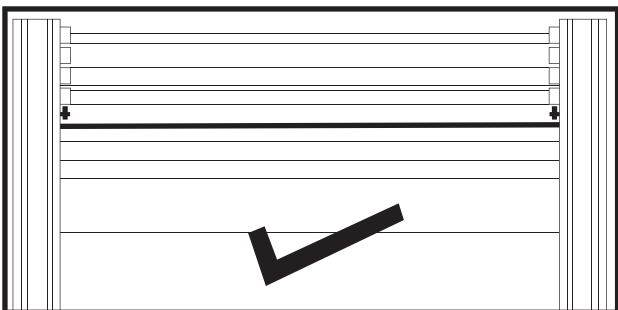
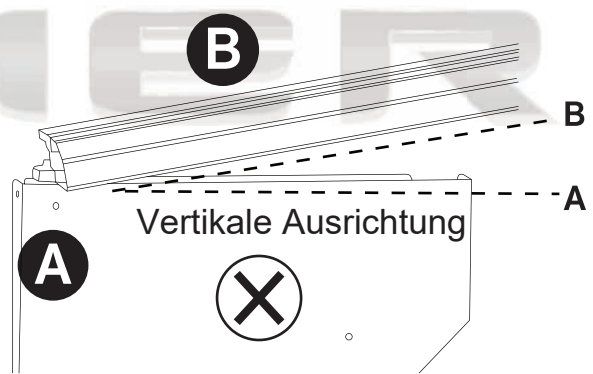
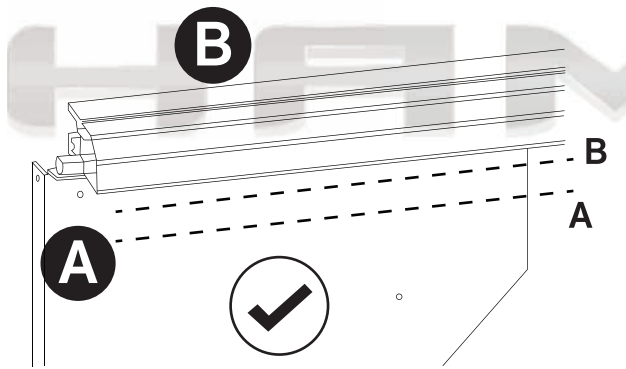
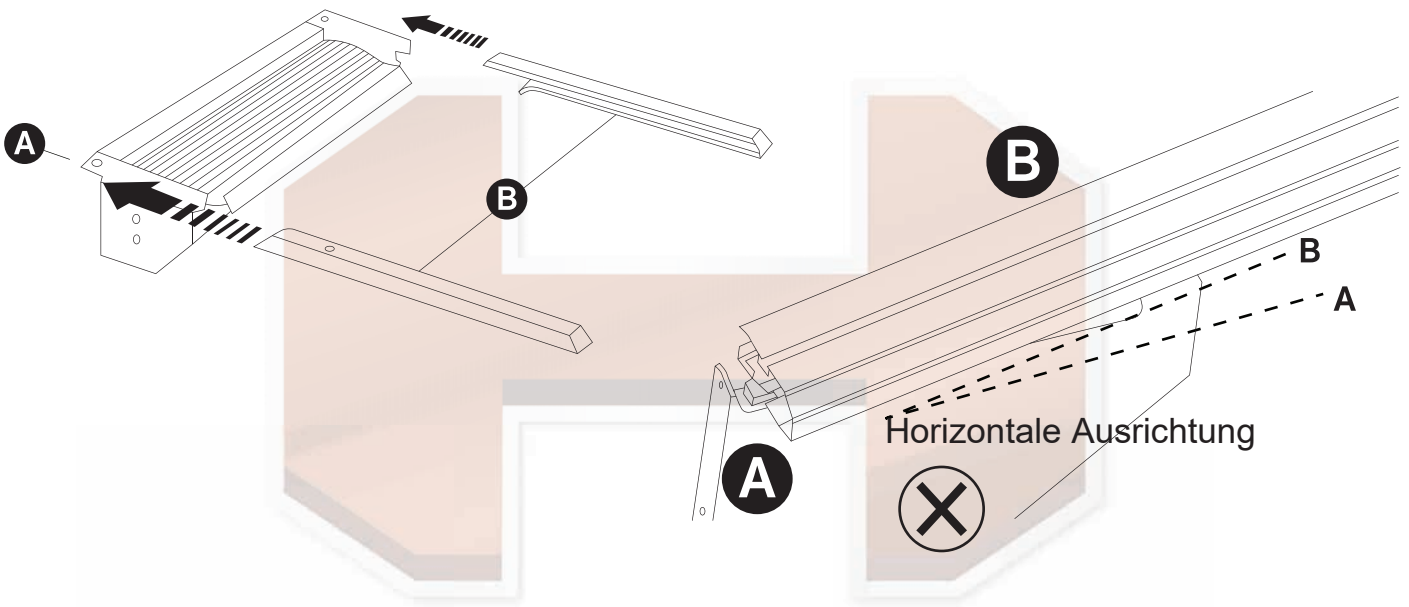
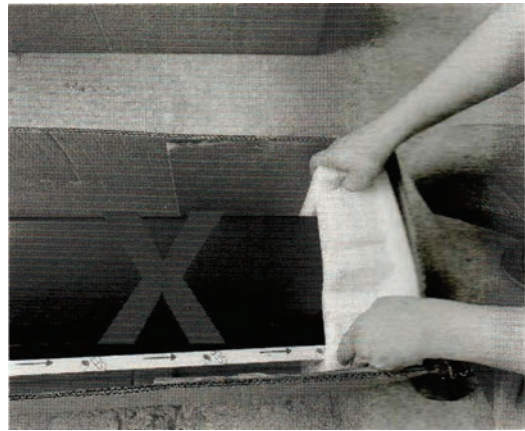
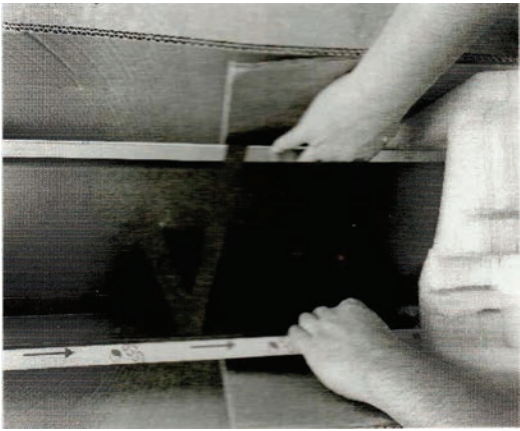

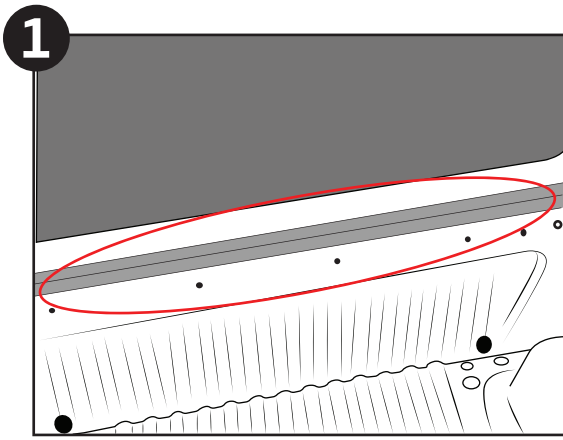

Überprüfen Sie vor der Installation, ob die Seitenschiene und die vordere Mittelschiene waagrecht sind

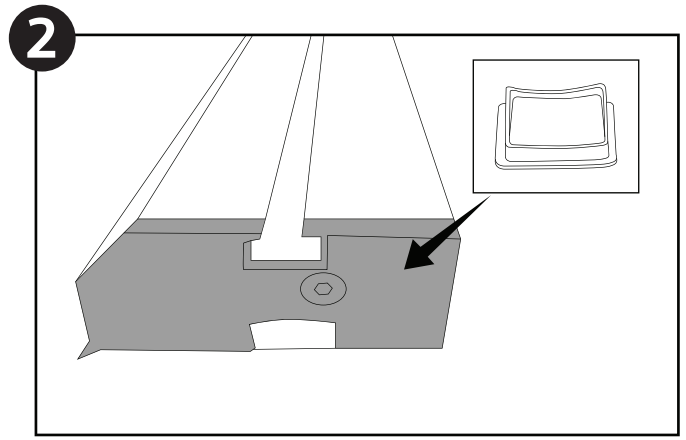

Montieren Sie hier die A8-Gummiabdeckung

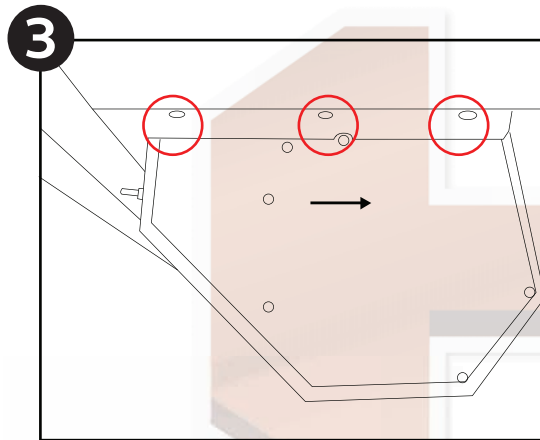

Verwenden Sie das B1-Track-Montagekit, um die A2-Schiene auf dem A1-Gehäuse zu installieren, und ziehen Sie die Schrauben fest.

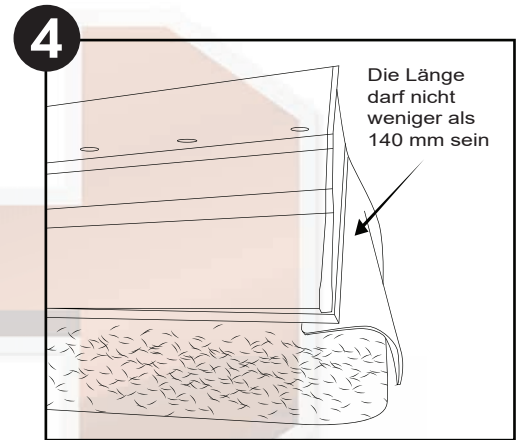

Verwenden Sie den Montagesatz für die obere Abdeckung B2, um die obere Abdeckung A3 zu installieren, und tragen Sie auf beiden Seiten das Schaum-Klebeband auf. Die Länge darf nicht weniger als 140 mm sein

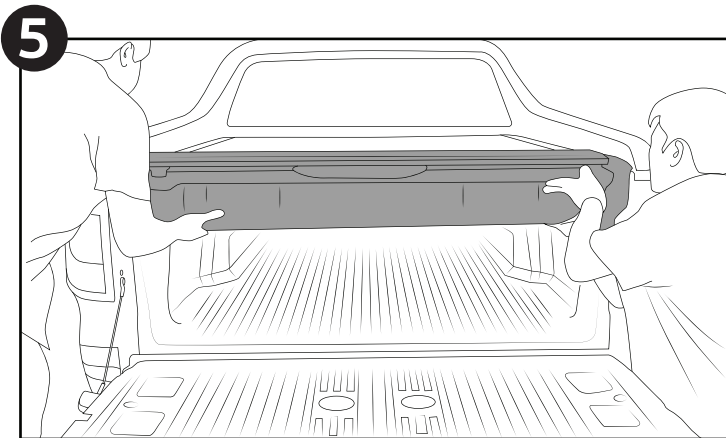

Legen Sie die zusammengebauten Teile in das Ladebett (dies erfordert 2 Personen)

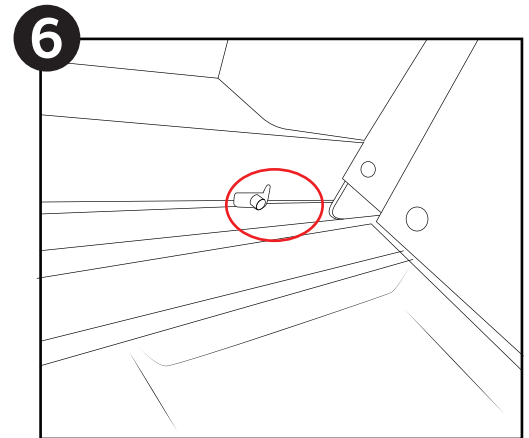

Verwenden Sie das B3-Klemmhalterungs-Montagekit, um die Schiene zu installieren. Setzen Sie den Nutenstein M6 in die Schiene ein und befestigen Sie ihn mit einer M6 \* 25-Schraube

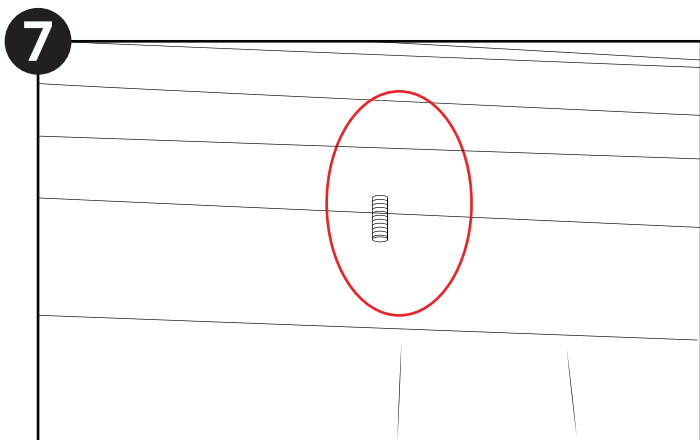

**7** Das vormontierte Befestigungs-  
kit mit Nutenstein ausrichten und  
positionieren

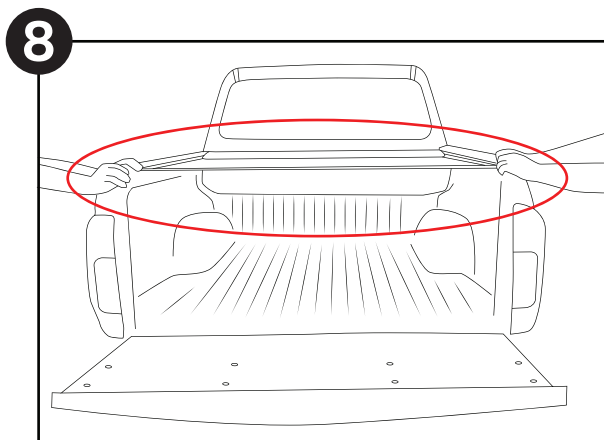

**8** Fixieren Sie die Schienen in  
mittlerer Montageposition.

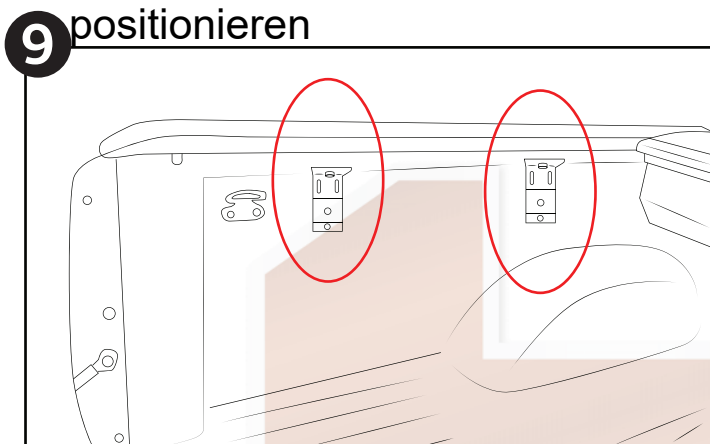

**9** Nachdem Sie die Bügel positioniert haben,  
verwenden Sie eine M6-Unterlegscheibe und  
eine M6-Mutter, um sie zu befestigen.

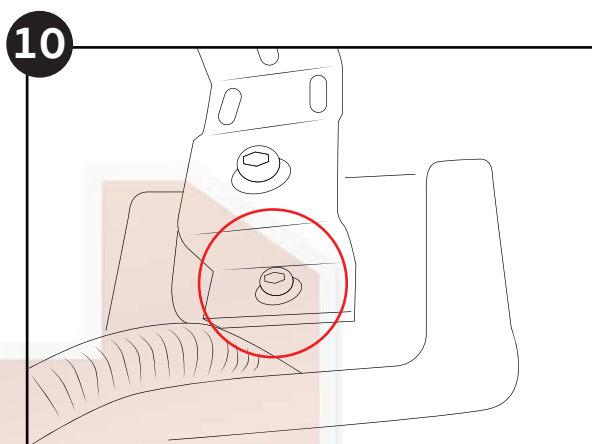

**10** Einstellung und Justierung der  
horizontalen Ausrichtung bitte an  
dieser Verschraubung vornehmen.



**11** Bei der horizontalen Ausrichtung achten  
Sie bitte auf den bündigen Abschluss mit  
der Führungsschiene



**12** Befestigen Sie das Ende des  
Regenwasser-Ablaufschlauchs mit einer  
Schlauchschele am Wasserablauf der  
Führungsschiene.

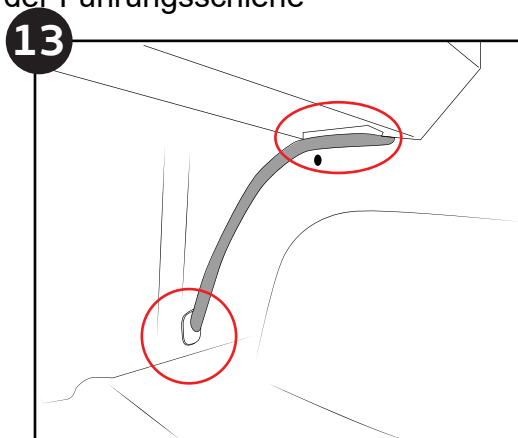

**13** Führen Sie den Regenwasser-Ablaufschläuche  
nun durch die  
Ablauföffnungen des Ladebettes / der  
Laderaumwann nach außen.

Verlegen Sie die Anschlusskabel bitte wie in der Abbildung dargestellt.

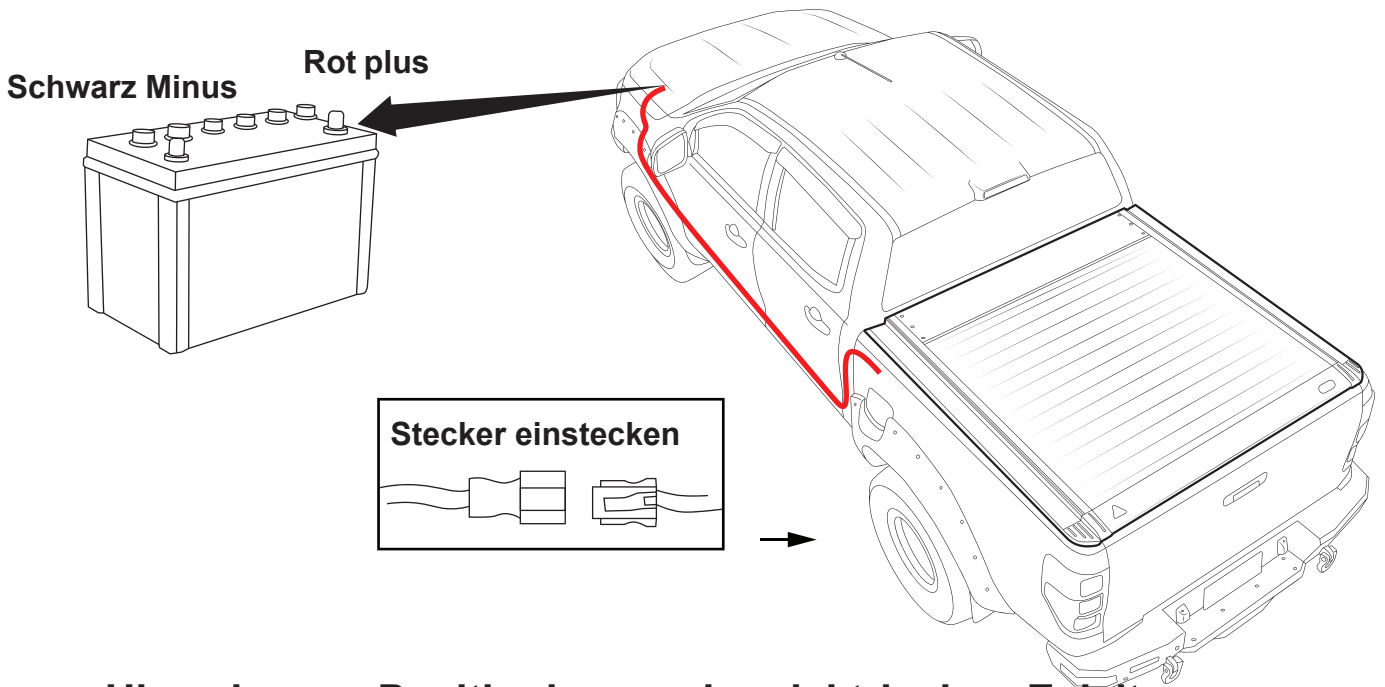

**Hinweise zur Positionierung der elektrischen Zuleitung :**

1. Motorraum → Radkasten → Ladebett
2. Die meisten Fahrzeuge haben bereits Löcher auf der Ladefläche, bitte führen Sie die Kabel durch die vorhandenen Löcher in die Ladefläche. Für Fahrzeuge ohne Löcher empfehlen wir, ein Loch mit 20 mm Durchmesser zu bohren.
3. Achten Sie beim Verlegen der Kabel darauf, Motorgehäuse, Auspuffrohre und andere heiße Teile zu vermeiden.

**Kupplungsanweisung :**

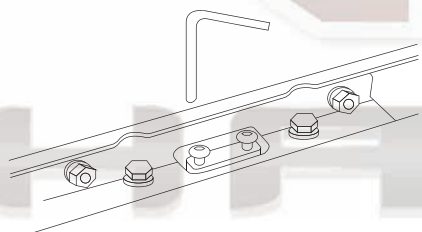

1. Demontieren Sie die 2 Schrauben und die Befestigungsplatte wie in der Abbildung mit einem S5 Sechskantschlüssel.

**2. Verwenden Sie einen Schlitz Schraubendreher um die Einstellschraube in Position zu drehen.**

2.1. Gegen den Uhrzeigersinn drehen, bis die Rotationsachse parallel mit der schwarzen Klammer ist. Damit wird das Getriebe getrennt und der manuelle Modus öffnen/schließen der Abdeckung ist aktiviert.

2.2. Mit dem Uhrzeigersinn drehen, bis die Rotationsachse wieder in der Ausgangssituation ist. Damit wird das Getriebe aktiviert und der Automatische Modus der Abdeckung wieder aktiviert.

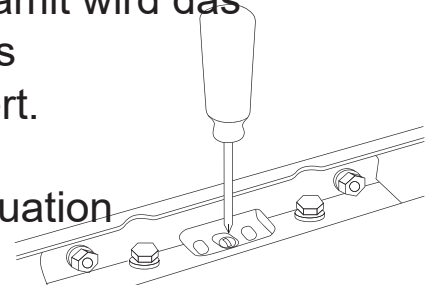

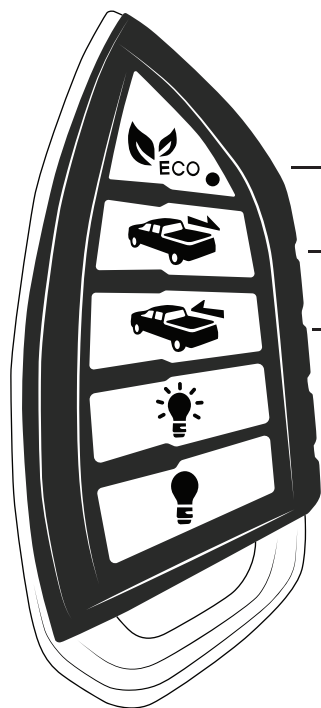

**ECO Mode**

**Schließen**





**Öffnen**

**Licht an**

**Licht aus**

1. Anzeigeleuchte der Fernbedienung: Wenn eine der Tasten gedrückt wird, leuchtet die Signalanzeige auf.
2. Schutzabdeckung: Bitte schieben Sie die Schutzabdeckung bei Nichtgebrauch nach oben, um Fehlbedienungen zu vermeiden.

### Funktionen der Tasten:

Tasten	Name	Beschreibung
	ECO Mode	1. Drücken Sie die Taste 1 Mal, um die Abdeckung halb zu öffnen. 2. Drücken Sie die Taste 2 Mal, um die Abdeckung zu schließen.
	Schließen	1. Drücken Sie die Taste, um die Abdeckung zu Schließen . 2. Nochmaliges Drücken stoppt die Abdeckung.
	Öffnen	1. Drücken Sie die Taste, um mit dem Öffnen der Abdeckung zu beginnen. 2. Nochmaliges Drücken stoppt die Abdeckung.
	Licht An	1. Drücken Sie die Taste, um das LED-Licht einzuschalten. Die Helligkeit wird auf die zuletzt gewählte Helligkeit eingestellt. 2. Drücken Sie die Taste, um zur nächsten Helligkeitsstufe zu wechseln, (3-Stufenschalter).
	Licht Aus	Drücken Sie die Taste, um das LED-Licht auszuschalten.

## Steuerung über die Originalfernbedienung

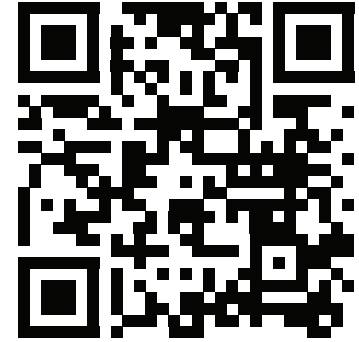
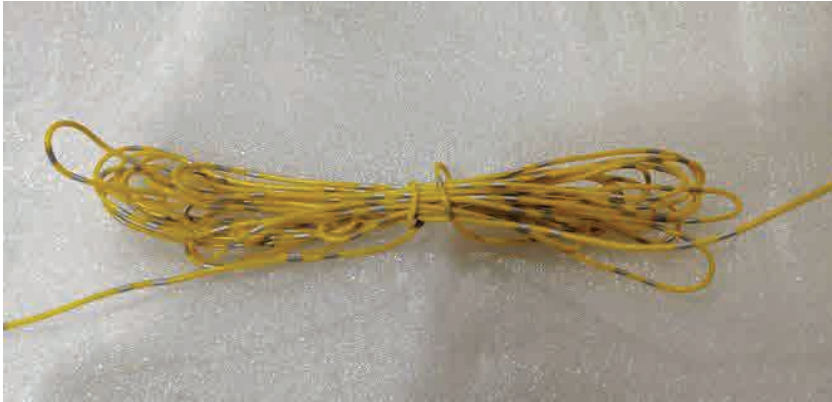

Video für den Kabelanschluss.

1. 1. Schließen Sie das gelbe Kabel an das Zentralverriegelungskabel an.



FORD RANGER XLT

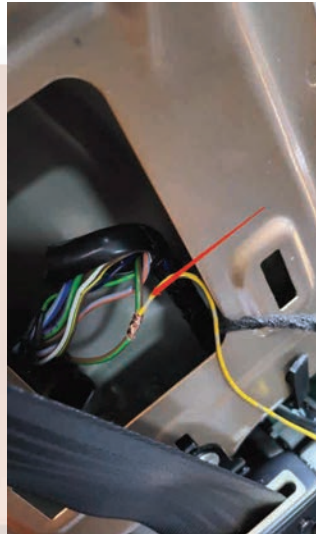

FORD RANGER WILDTRAK  
FORD RANGER RAPTOR



ISUZU D-MAX 2020

## Tastenanweisungen von der Originalfernbedienung:

Betrieb mit Werksschlüssel	FUNKTION	Bemerkungen
3~5 mal hintereinander Öffnen drücken	Roll Cover START	Funktioniert nur, wenn innerhalb von 2 Sekunden 3 bis 5 Mal hintereinander gedrückt wird
1 mal Öffnen drücken	Roll Cover STOP	Wenn die Rollabdeckung in Betrieb ist, drücken Sie einmal auf „Unlock“ und sie stoppt.
2 mal Öffnen drücken	LED LICHT AN	Nur wenn die Rollabdeckung geschlossen ist, drücken Sie zweimal hintereinander innerhalb von 2 Sekunden auf „Entriegeln“.