



STEELER

SOKÓŁKA

www.steeler.pl

TOYOTA LAND CRUISER 150



INSTRUKCJA MONTAŻU

(Orurowania przednie niskie)

FITTING INSTRUCTION

(Front bullbar)

Инструкция монтажа

(Кенгурин)

MONTAGEANLEITUNG

(Frontschutzbügel)

DLC150-R1370





DLC150-R1370-03

DLC150-R1370-04

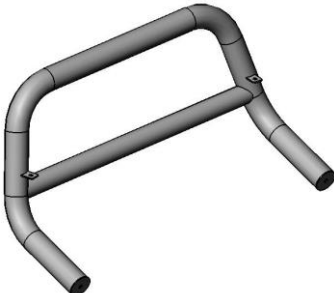
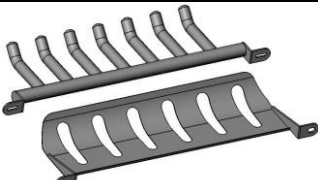
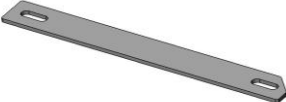

Orurowania z homologacją „e”
Bullbar with homologation „e”
Тюнинг с омологацией „e”
Frontschutzbügel mit „e“- Prüfzeichen

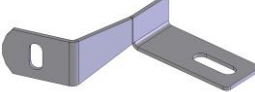
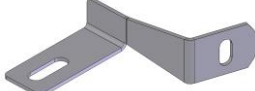
Wykaz elementów orurowania:
Specification of full assembly:
Список элементов тюнинга:
Liste der Elemente:

<p>1. Rura przednia (szt. 1) Bullbar (1 pc.) Передняя дуга (шт.1) Frontbügel (st.1)</p>	
<p>2. Blacha dolna / grill (szt. 1) Lower metal plate / Grate (1 pc.) Защита картера / гриль (шт.1) Unterfahrschutz (st.1)</p>	
<p>3. Zamocowanie górne I (szt.2) Upper attachment I (2 pcs.) Крепление верхнее I (шт.2) Montage oben I (st.2)</p>	
<p>4. Zamocowanie górne II prawe (szt.1) Upper right attachment II (1 pc.) Крепление верхнее правое II (шт.1) Montage oben rechts II(st.1)</p>	
<p>5. Zamocowanie górne II lewe (szt.1) Upper left attachment II (1 pc.) Крепление верхнее левое II (шт.1) Montage oben links II(st.1)</p>	
<p>6. Zamocowanie dolne prawe (szt. 1) Lower right attachment (1 pc.) Крепление нижнее правое (шт.1) Montage unten rechts (st.1)</p>	
<p>7. Zamocowanie dolne lewe (szt. 1) Lower left attachment (1 pc.) Крепление нижнее левое (шт.1) Montage unten links (st.1)</p>	
<p>8. Dystans (szt.2) Distance (2 pcs.) Ø40x2 L=25 Расстояние (шт.2) Distanzring (st.2)</p>	

Wykaz elementów łącznych:
Connecting components:
Список соединительных элементов:
Die Auflistung der Elemente:

Śruby (szt.) Screws (pcs.) Болты (шт.) Schrauben (st.)	M6x25 – (2) M8x25 – (4) M12x35 – (2) M12x50 – (2) <i>(drobnozwojna – fine thread)</i>	Nakrętki (szt.) Nuts (pcs.) Гайки (шт.) Muttern (st.)	M8 – (4)
Podkładki (szt.) Washers (pcs.) Шайбы (шт.) Unterlegscheiben(st.)	Ø6,5 – (2)-XL Ø 8,5 – (8) Ø 13 – (4)-XL		

M6 - 11 Nm	M8 - 25 Nm	M10 - 50 Nm	M12 - 87 Nm
------------	------------	-------------	-------------

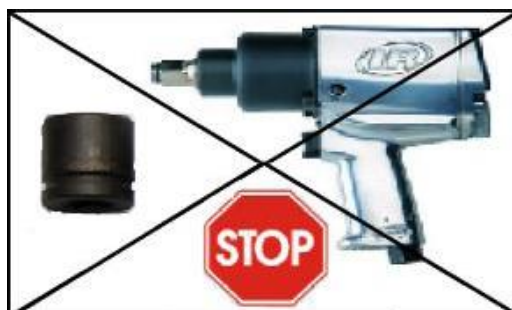

Czas montażu
Fitting time
Время монтажа
Montagezeit



1 h

UWAGA: Folię usunąć dopiero po montażu!

ATTENTION: Foil remove after fitting!

**ВНИМАНИЕ: Целлофан снять только после
завершение монтажа!**

**HINWEIS: Die Folie soll erst nach der Montage entfernt
werden!**

Montaż orurowania / Bullbar fitting / Монтаж защиты / Montage der Schwellerrohre
DLC150-R1370

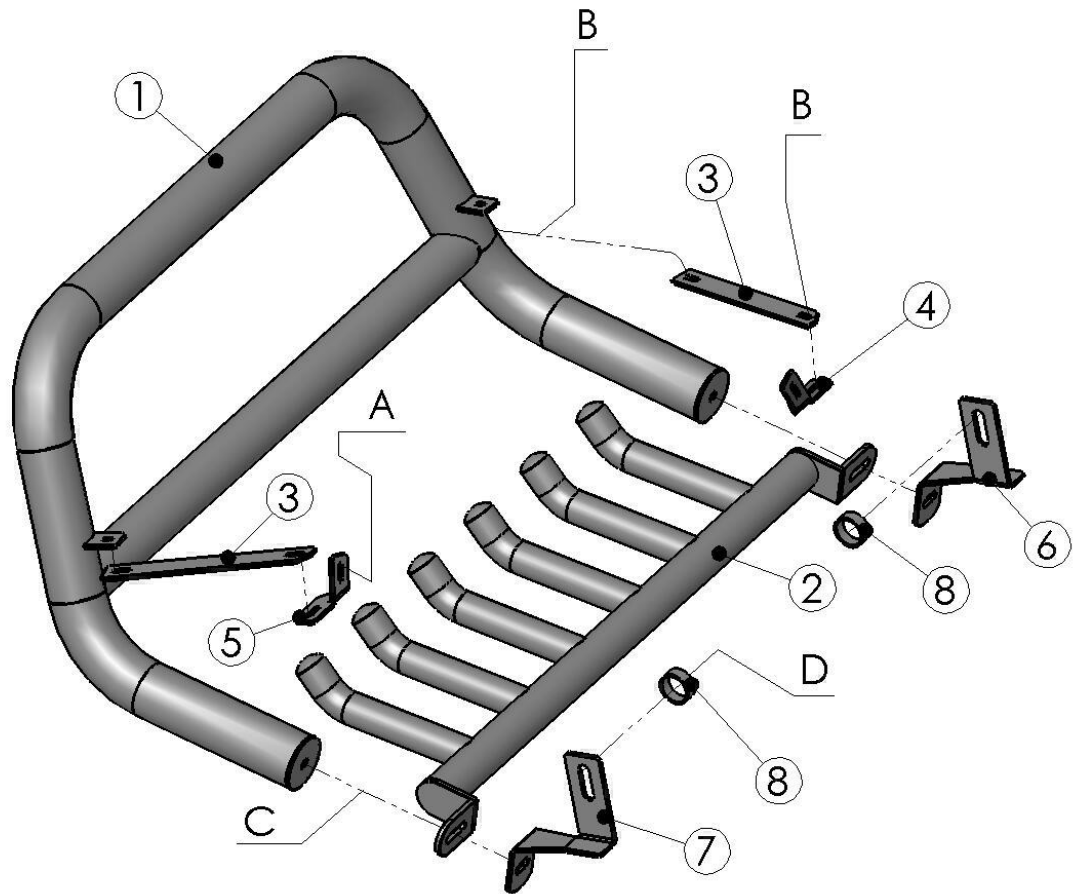

Montaż orurowania / Bullbar fitting / Монтаж защиты / Montage der Schwellerrohre
DLC150-R1370-03

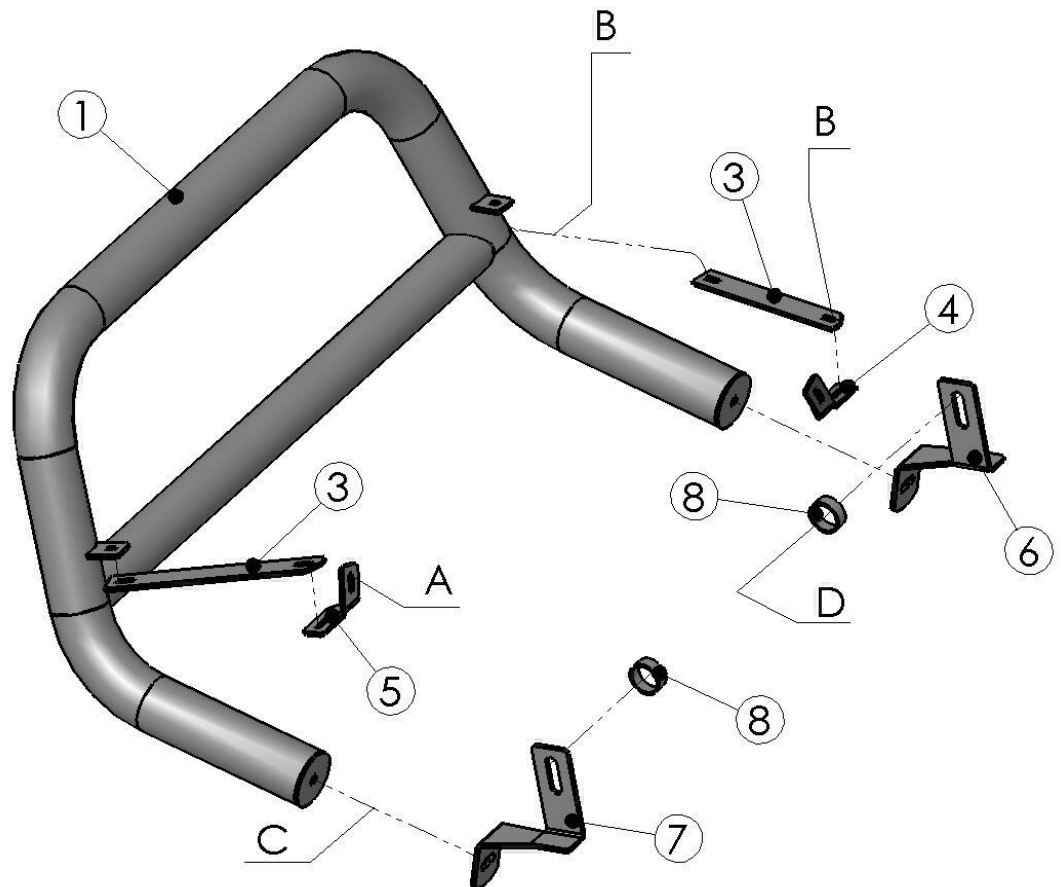

Montaż orurowania / Bullbar fitting / Монтаж защиты / Montage der Schwellerrohre
DLC150-R1370-04

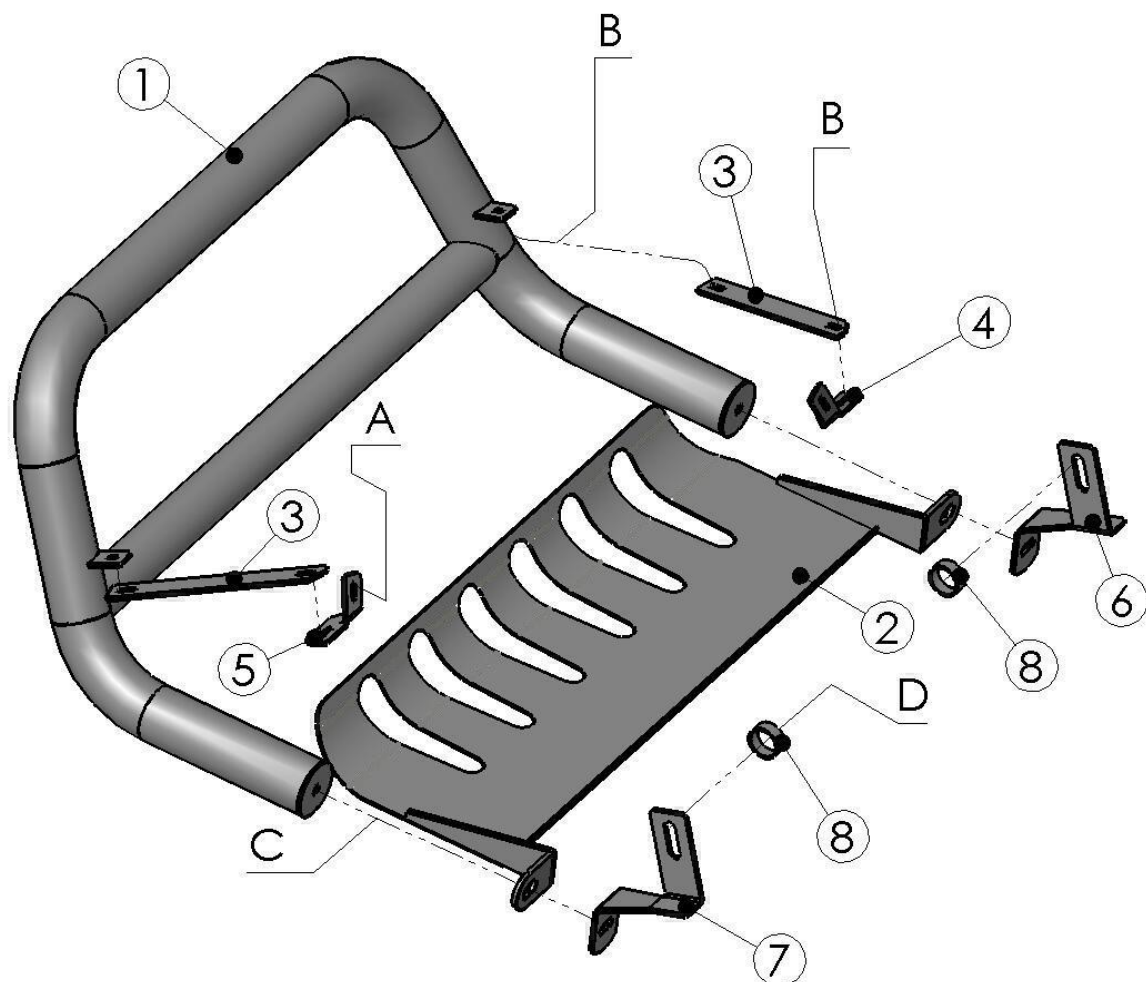

	Śruby (szt.) Screws (pcs.) Болты (шт.) Schrauben (st.)	Podkładki (szt.) Washers (pcs.) Шайбы (шт.) Unterlegscheiben (st.)	Nakrętki (szt.) Nuts (pcs.) Гайки (шт.) Muttern (st.)
A	<i>M6x25</i>	<i>Ø6,5-XL</i>	-----
B	<i>M8x25</i>	<i>Ø8,5(x2)</i>	<i>M8</i>
C	<i>M12x35</i>	<i>Ø13-XL</i>	-----
D	<i>M12x50</i> <i>(drobnozwojna</i> <i>- fine thread)</i>	<i>Ø13-XL</i>	-----

*Dolna część orurowania / Lowert attachments / нижняя часть
защиты / Untere Seite des Frontschutzbügels*



19

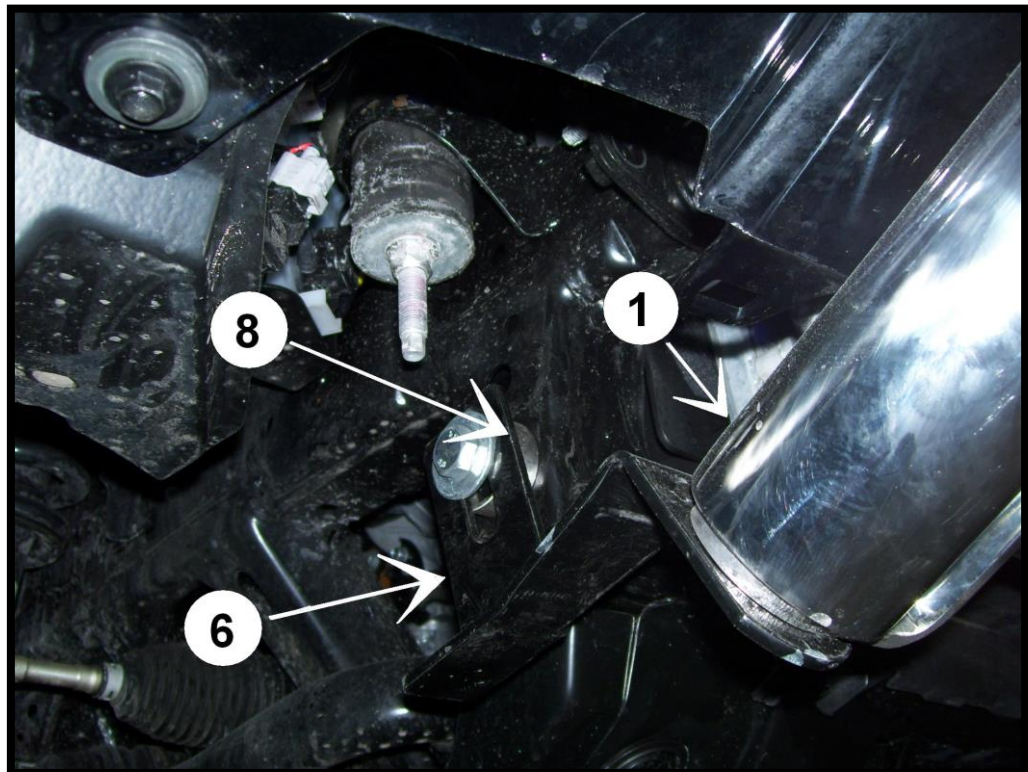
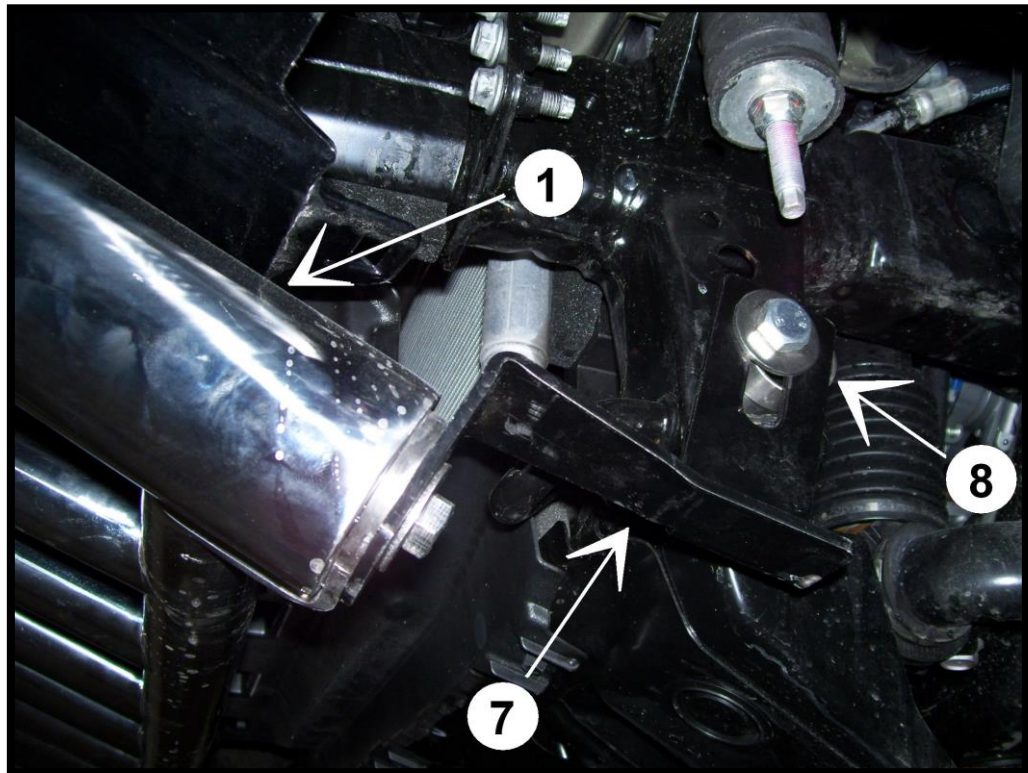

Prawa górna część orurowania / Right upper attachments / Правая, верхняя часть защиты / Rechte, obere Seite des Frontschutzbügels

